

# STREET FOOD CSOMAGOLÁSOK



**KATALÓGUS 2022**

# STREETFOOD CSOMAGOLÁSOK



## **Környezettudatos megoldások a műanyag csomagolás helyett.**

Földünk, klímánk védelme érdekében az Európai Unió számos korlátozást vezetett be az egyszer használatos műanyag termékekkel szemben, ezért a csomagolóanyag gyártók és felhasználók olyan megoldások felé fordulnak, melyek környezetbarát alapanyagokból készülnek és szinte bármilyen termék, vagy élelmiszer csomagolása esetén is tökéletes alternatívát kínálnak a műanyag dobozok helyett.

Magyarország egyik vezető nyomda és csomagolóanyag gyártó vállalataként a **Keskeny Nyomda** is elkötelezte magát a környezetvédelmi törekvések mellett. Tudatos technológiai fejlesztéseinknek köszönhetően, a környezetbarát alapanyagokból készült élelmiszeripari csomagolások minden igényt kielégítő termékkínálatával állunk ügyfeleink rendelkezésére.

**Formák funkció szerint:** a különböző ételekhez egyedi doboz és tálca formákat ajánlunk. Tapasztalatunk szerint kiemelten fontos, hogy az étel ne folyjon ki és ne áztassa el a csomagolást, védje a terméket a szennyeződésektől, valamint biztonságos szállítást tegyen lehetővé.

**Alapanyagok és nyomtatási eljárások széles választékát biztosítjuk,** hogy a dobozok és tálcák tökéletesen elláthassák funkciójukat és megjelenésükben is esztétikusak lehessenek.

### **Választható kartontípusok:**

- natúr hatású, egyik oldalon fehér, másik oldalon barna, erős „Kraft” karton
- újrahasznosított (visszaforgatott) alapanyagok
- magas fehérségű grafikai karton
- E-hullámkarton

(A javasolt kartontípusokról bővebben az egyes termékeknél tájékozódhatsz.)

### **Az élelmiszer csomagolóanyagok gyártása során, a minőség mellett kiemelt figyelmet fordítunk az élelmiszer-biztonsági előírásokra.**

Vállaltunknál HACCP élelmiszer-biztonsági rendszer került bevezetésre, mellyel garantálhatjuk, hogy tevékenységünket irányítottan, a lehető legmagasabb minőségben végezzük, vevőink teljeskörű elégedettségének elérése érdekében.

Gyártási folyamataink során biztosítjuk a megfelelő higiéniát, üzemi környezetet és eljárási gyakorlatot. Folyamatosan azonosítjuk, értékeljük és kezeljük a lehetséges veszélyhelyzeteket. Kizárólag élelmiszerbiztonsági tanúsítványokkal rendelkező nyomdai alapanyagokat alkalmazunk.

Tegyél minket próbára!  
Keskeny Nyomda

# Hogyan használd a katalógust?



1.

## Válassz dobozt az ételednek

(figyelj rá, hogy méretben megfelelő legyen)

2.

## Kérj árajánlatot e-mailben

vevoszolgalat@keskeny.hu

Írd be a hivatkozási számot, ha jó a standard méret vagy adj meg egyedi méretet (A hivatkozási számot a termék mérete mellett találod).

Válassz alapanyagot (a leírások segítségével lesznek).

Döntsd el, hogy nyomatlan vagy nyomtatott kivitt szeretnél.

Határozd meg a mennyiséget, hány darabra van szükséged.

Írd meg, hogy a nyomdában vennéd át a kész terméket vagy kérsz szállítást (pontos szállítási címet adj meg az ajánlathoz).

Megjegyzés: jelezd, ha bármi kérdésed vagy különleges kérésed van (vevoszolgalat@keskeny.hu).

3.

## Rendeld meg a kiválasztott dobozt

Amennyiben elégedett vagy az árajánlattal, válaszlevélben rendeld meg a dobozok gyártását. Jelezd, mikorra szeretnéd, hogy elkészüljön.

Gyártás előtt kérhetsz nyomatlan mintadobozt, hogy kipróbáld megfelel-e a méret és az anyag.

Nyomtatott doboz esetén a grafikai állományt küldd el a ctp@keskeny.hu email címre az árajánlat számával együtt.

**Ha nem találtál megfelelő méretet a standard dobozok között, az árajánlatkérésben feltétlen jelezd, hogy milyen egyedi méretekkel szeretnél rendelni.**

**Sok sikert, várjuk megrendelésed!**



IGÉNY SZERINT EGYEDI MÉRTEKŰBEN

tésztaételek

# készételek sültek



**...mert jól esik néha dobozból enni.**

Többféle, elvitelre készített, meleg élelmiszer tárolására és szállítására alkalmas doboz, melynek kialakítása és belső felén a PE bevonat megakadályozza a szivárgást folyékony étel esetén is. Zárható felső résszel készül.

Két standard méretben érhető el, de egyedi igény alapján más méretekben is legyártjuk.



# ÉTELTÁROLÓ DOBOZ



## Standard formák:



A termékeket raktári alapanyag esetén, a végleges grafikai állomány beérkezését követően (amennyiben nyomott a termék) két héten belül legyártjuk. Az esetleges szállítási idő ezen felül számolandó. Nem raktári alapanyagra történő gyártás esetén előzetes egyeztetés szükséges, mert az alapanyagok beszerzési ideje változó lehet.

**78x66x104 mm**

Hivatkozási szám: 167161

Javasolt alapanyag

-  320 g-350 g között  
GT karton
-  220 g-255 g között  
GC2-es karton
-  230 g-250 g között  
GC1-es karton

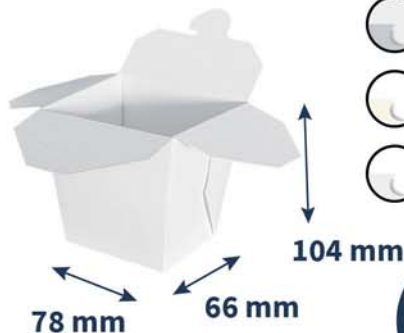

**0,75  
liter**

**110x89x65 mm**

Hivatkozási szám: 196877

Javasolt alapanyag

-  244 g-283g között  
Kraft karton
-  235 g-280 g között  
GC2-es karton
-  250 g-300 g között  
GC1-es karton

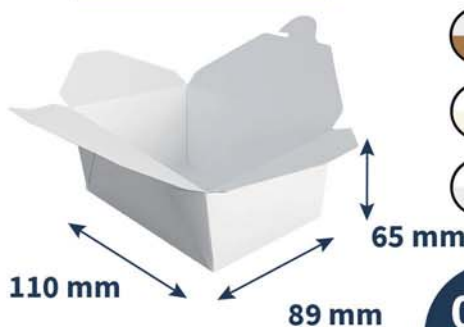

**0,75  
liter**

## Alapanyag leírások:



### GC1 karton

Külső oldala fehér, mázolt. Színes grafika nyomtatására alkalmas. Belső oldala fehér, mázolatlan. Nyomtatásra alkalmas, de a színek telítettsége eltér a külső oldalra nyomtatott színekétől (minőségi alapanyag, főleg prémium / exkluzív hatás eléréséhez javasoljuk).



### GC2 karton

Külső oldala fehér, mázolt. Színes grafika nyomtatására alkalmas. Belső oldala krémszínű, mázolatlan. Nyomtatásra alkalmas, de a színek telítettsége eltér a külső oldalra nyomtatott színekétől (A leggyakrabban használt karton típus étel-, kozmetikai-, gyógyszer és egyéb iparágban).



### GT karton

Külső oldala fehér, mázolt. Színes grafika nyomtatására alkalmas. Belső oldala tört fehér, kissé strukturált és mázolatlan. Nyomtatásra alkalmas, de a színek telítettsége nem azonos a külső oldalra nyomtatott színekével. (főleg ételipari termékek dobozainak gyártásához használják).



### Kraft karton

Külső oldala fehér, mázolt. Színes grafika nyomtatására alkalmas. Belső oldala natúr barna színű, mázolatlan. Nyomtatásra korlátozottan alkalmas. (Erős tartása miatt italok összecsomagolására is használják. Pl.: 4-es 6-os sörös kesz)



# fánkok, muffinok édességek



## ...a sütemények őrzője.

Egyszerűen összeállítható, ragasztás nélküli doboz, zárható tetővel. Lapaszerelten szállítjuk, ami megkönnyíti a tárolást. Nem szükséges összeállítani csak közvetlenül a felhasználást megelőzően.

Négy standard doboz méretet kínálunk, de egyedi igény alapján nem csak a méret változtatható, hanem ablakos kivitelben is elkészítjük a dobozokat.



# FELÜL ZÁRÓDÓ DOBOZ



## Standard formák:



A termékeket raktári alapanyag esetén, a végleges grafikai állomány beérkezését követően (amennyiben nyomott a termék) két héten belül legyártjuk. Az esetleges szállítási idő ezen felül számolandó. Nem raktári alapanyagra történő gyártás esetén előzetes egyeztetés szükséges, mert az alapanyagok beszerzési ideje változó lehet.

**180x90x65 mm**

Hivatkozási szám: 253021

Javasolt alapanyag

-  350 g GD karton
-  235 g-280 g között GC2-es karton
-  250 g-300 g között GC1-es karton

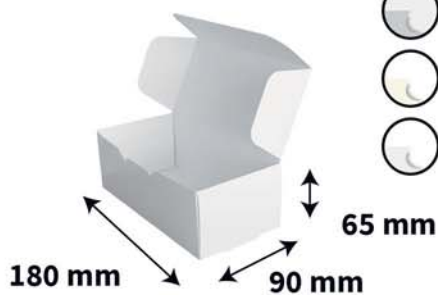

**180x180x65 mm**

Hivatkozási szám: 253022

Javasolt alapanyag

-  350 g GD karton
-  235 g-280 g között GC2-es karton
-  250 g-300 g között GC1-es karton

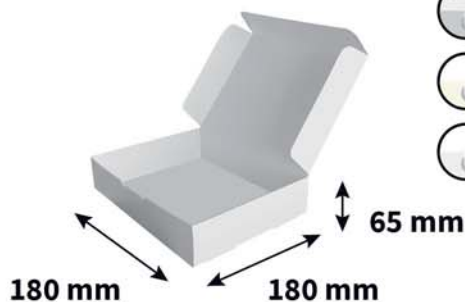

**270x180x65 mm**

Hivatkozási szám: 253023

Javasolt alapanyag

-  350 g GD karton
-  255 g-280 g között GC2-es karton
-  250 g-300 g között GC1-es karton

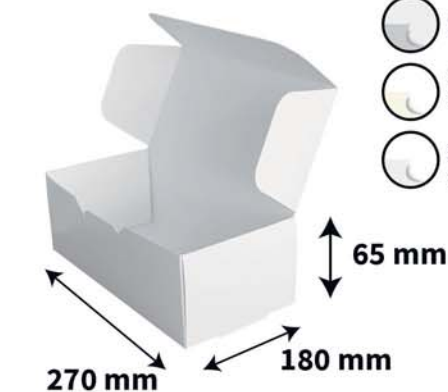

**360x225x65 mm**

Hivatkozási szám: 253024

Javasolt alapanyag

-  350 g GD karton
-  255 g-280 g között GC2-es karton
-  250 g-300 g között GC1-es karton

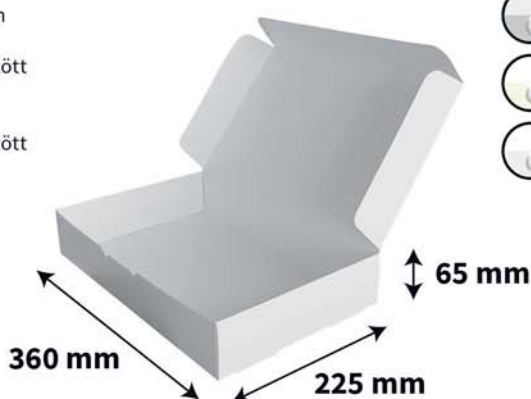

## Alapanyag leírások:



### GC1 karton

Külső oldala fehér, mázolt. Színes grafika nyomtatására alkalmas. Belső oldala fehér, mázolatlan. Nyomatásra alkalmas, de a színek telítettsége eltér a külső oldalra nyomtatott színekétől (minőségi alapanyag, főleg prémium / exkluzív hatás eléréséhez javasoljuk).



### GC2 karton

Külső oldala fehér, mázolt. Színes grafika nyomtatására alkalmas. Belső oldala krémszínű, mázolatlan. Nyomatásra alkalmas, de a színek telítettsége eltér a külső oldalra nyomtatott színekétől (A leggyakrabban használt karton típus ételipar-, kozmetikai-, gyógyszer és egyéb iparágban).



### GD karton

Külső oldala fehér, mázolt. Színes grafika nyomtatására alkalmas. Belső oldala szürkés, mázolatlan. Nyomatásra korlátozottan alkalmas (pl.: mosópor, mirelit termékek doboza).



# Hamburger



**...ízek stílusos csomagolásban.**

Praktikus, zárható doboz, melyet 8 ponton készre ragasztva gyártunk. Nyitott állapotban egymásba helyezve szállítható, így viszonylag kis helyen tárolható. A doboz külső részén élelmiszerbarát lakkozás védi a grafikával megnyomtatott felületeket. Elérhető két standard méretben, de egyedi igény szerint más méretekben is rendelhető.





# HAMBURGER DOBOZ



## Standard formák:



A termékeket raktári alapanyag esetén, a végleges grafikai állomány beérkezését követően (amennyiben nyomott a termék) két héten belül legyártjuk. Az esetleges szállítási idő ezen felül számolandó. Nem raktári alapanyagra történő gyártás esetén előzetes egyeztetés szükséges, mert az alapanyagok beszerzési ideje változó lehet.

**114x114x71 mm**

Hivatkozási szám: 253030

Javasolt alapanyag

-  300 g GD karton
-  220 g-255 g között GC2-es karton
-  230 g-250 g között GC1-es karton



**130x130x75 mm**

Hivatkozási szám: 253031

Javasolt alapanyag

-  320 g-400 g között GT karton
-  235 g-280 g között GC2-es karton
-  250 g-300 g között GC1-es karton



## Alapanyag leírások:



### GC1 karton

Külső oldala fehér, mázolt. Színes grafika nyomtatására alkalmas. Belső oldala fehér, mázolatlan. Nyomtatásra alkalmas, de a színek telítettsége eltér a külső oldalra nyomtatott színekétől (minőségi alapanyag, főleg prémium / exkluzív hatás eléréséhez javasoljuk).



### GC2 karton

Külső oldala fehér, mázolt. Színes grafika nyomtatására alkalmas. Belső oldala krémszínű, mázolatlan. Nyomtatásra alkalmas, de a színek telítettsége eltér a külső oldalra nyomtatott színekétől (A leggyakrabban használt karton típus étel-, kozmetikai-, gyógyszer és egyéb iparágban).



### GD karton

Külső oldala fehér, mázolt. Színes grafika nyomtatására alkalmas. Belső oldala szürkés, mázolatlan. Nyomtatásra korlátozottan alkalmas (pl.: mosópor, mirelit termékek doboza).



### GT karton

Külső oldala fehér, mázolt. Színes grafika nyomtatására alkalmas. Belső oldala tört fehér, kissé strukturált és mázolatlan. Nyomtatásra alkalmas, de a színek telítettsége nem azonos a külső oldalra nyomtatott színekével. (főleg ételipari termékek dobozainak gyártásához használják).



# HOT DOG



new generation



paper tray

**...frissen sütvé és tálalva.**

Helyben fogyasztott, főtt-sült ételek tálalására alkalmas papírtálca, melyet 4 ponton készre ragasztva, egymásba helyezve szállítunk. A doboz külső részén ételkészítési utasítás véd a grafikával megnyomtatott felületeket. Három standard méretben gyártjuk, de egyedi igény szerint más méretekben is rendelhető.

# HOT DOG TÁLCA



## Standard formák:



A termékeket raktári alapanyag esetén, a végleges grafikai állomány beérkezését követően (amennyiben nyomott a termék) két héten belül legyártjuk. Az esetleges szállítási idő ezen felül számolandó. Nem raktári alapanyagra történő gyártás esetén előzetes egyeztetés szükséges, mert az alapanyagok beszerzési ideje változó lehet.

**190x80x42 mm**

Hivatkozási szám: 180788

Javasolt alapanyag

-  300 g GD karton
-  220 g GC2-es karton
-  230 g GC1-es karton

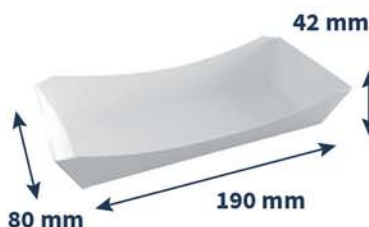

**190x130x42 mm**

Hivatkozási szám: 180879

Javasolt alapanyag

-  300 g GD karton
-  220 g GC2-es karton
-  230 g GC1-es karton

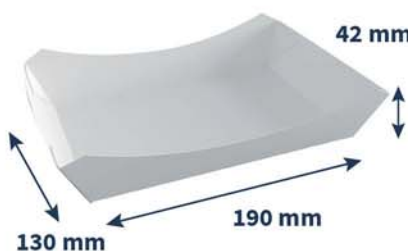

**153x51x38 mm**

Hivatkozási szám: 253962

Javasolt alapanyag

-  400 g-450 g között GD karton
-  255 g-280 g között GC2-es karton
-  250 g-300 g között GC1-es karton

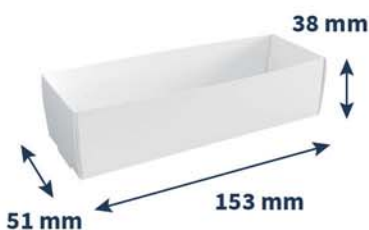

Ragasztás nélküli konstrukció.  
Lapra szerelve szállítjuk.



## Alapanyag leírások:



### GC1 karton

Külső oldala fehér, mázolt. Színes grafika nyomtatására alkalmas. Belső oldala fehér, mázolatlan. Nyomatásra alkalmas, de a színek telítettsége eltér a külső oldalra nyomtatott színekétől (minőségi alapanyag, főleg prémium / exkluzív hatás eléréséhez javasoljuk).



### GC2 karton

Külső oldala fehér, mázolt. Színes grafika nyomtatására alkalmas. Belső oldala krémszínű, mázolatlan. Nyomatásra alkalmas, de a színek telítettsége eltér a külső oldalra nyomtatott színekétől (A leggyakrabban használt karton típus élelmiszer-, kozmetikai-, gyógyszer és egyéb iparágban).



### GD karton

Külső oldala fehér, mázolt. Színes grafika nyomtatására alkalmas. Belső oldala szürkés, mázolatlan. Nyomatásra korlátozottan alkalmas (pl.: mosópor, mirelit termékek doboza).

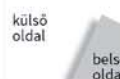

# Pizza

## ...hogy útközben is falatozhassunk

Peremes, a pizza szelet formájára kialakított tálca, melyből két standard méretet kínálunk, de igény szerint egyedi méretekben is elkészítjük. A tálca belső felületét élelmiszerbarát lakkozás védi az átázástól.



# PIZZA TÁLCA



## Standard formák:



A termékeket raktári alapanyag esetén, a végleges grafikai állomány beérkezését követően (amennyiben nyomott a termék) két héten belül legyártjuk. Az esetleges szállítási idő ezen felül számolandó. Nem raktári alapanyagra történő gyártás esetén előzetes egyeztetés szükséges, mert az alapanyagok beszerzési ideje változó lehet.

**270X235X20 mm**

Hivatkozási szám: 253028

Javasolt alapanyag

-  320 g- 400 g között GT karton
-  255 g-280 g között GC2-es karton
-  250 g-300 g között GC1-es karton

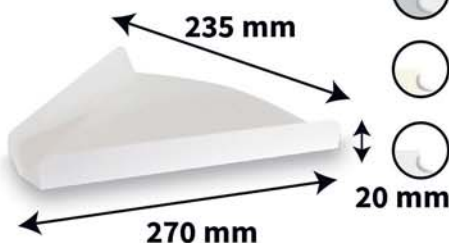

**170x193x25 mm**

Hivatkozási szám: 253029

Javasolt alapanyag

-  300 g GD karton
-  220 g-255 g között GC2-es karton
-  230 g-250 g között GC1-es karton

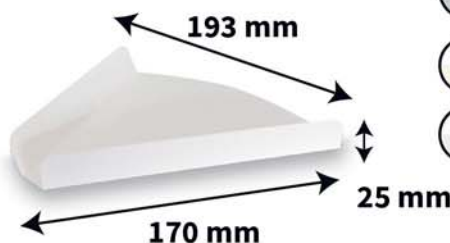

## Alapanyag leírások:



### GC1 karton

Külső oldala fehér, mázolt. Színes grafika nyomtatására alkalmas. Belső oldala fehér, mázolatlan. Nyomtatásra alkalmas, de a színek telítettsége eltér a külső oldalra nyomtatott színekétől (minőségi alapanyag, főleg prémium / exkluzív hatás eléréséhez javasoljuk).



### GC2 karton

Külső oldala fehér, mázolt. Színes grafika nyomtatására alkalmas. Belső oldala krémszínű, mázolatlan. Nyomtatásra alkalmas, de a színek telítettsége eltér a külső oldalra nyomtatott színekétől (A leggyakrabban használt karton típus étel- és kozmetikai-, gyógyszer és egyéb iparágban).



### GD karton

Külső oldala fehér, mázolt. Színes grafika nyomtatására alkalmas. Belső oldala szürkés, mázolatlan. Nyomtatásra korlátozottan alkalmas (pl.: mosópor, mirelit termékek doboza).

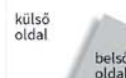

### GT karton

Külső oldala fehér, mázolt. Színes grafika nyomtatására alkalmas. Belső oldala tört fehér, kissé strukturált és mázolatlan. Nyomtatásra alkalmas, de a színek telítettsége nem azonos a külső oldalra nyomtatott színekével. (főleg ételipari termékek dobozainak gyártásához használják).



# popcorn fánk churros



**...mert nincs filmezés enélkül.**

Rövidebb-hosszabb filmekhez optimalizált méretű papír vödör, mely készre ragasztva, lapra szerelten szállítható. Egy mozdulattal összeállítható.

A doboz külső részén ételmszerbarát lakkozás védi a grafikával megnyomtatott felületeket. Három standard méretben gyártjuk, de egyedi igény szerint más méretekből is rendelhető.



# POPCORN ÜDÖR



## Standard formák:



A termékeket raktári alapanyag esetén, a végleges grafikai állomány beérkezését követően (amennyiben nyomott a termék) két héten belül legyártjuk. Az esetleges szállítási idő ezen felül számolandó. Nem raktári alapanyagra történő gyártás esetén előzetes egyeztetés szükséges, mert az alapanyagok beszerzési ideje változó lehet.

**70x55x173 mm**

Hivatkozási szám: 253038

Javasolt alapanyag

-  350 g GD karton
-  235 g-280 g között GC2-es karton
-  250 g-300 g között GC1-es karton

**1,2 liter**

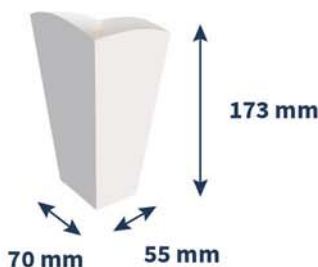

**86x86x213 mm**

Hivatkozási szám: 253039

Javasolt alapanyag

-  350 g GD karton
-  235 g-280 g között GC2-es karton
-  250 g-300 g között GC1-es karton

**2,3 liter**

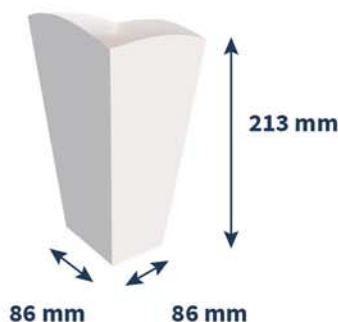

**106x80x253 mm**

Hivatkozási szám: 253037

Javasolt alapanyag

-  350 g GD karton
-  235 g-280 g között GC2-es karton
-  250 g-300 g között GC1-es karton

**4 liter**

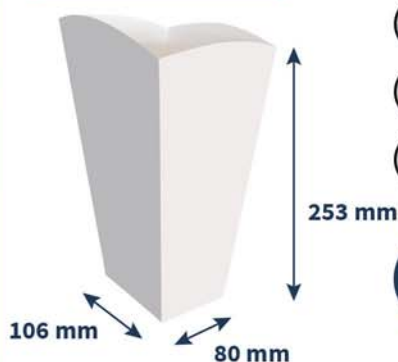

## Alapanyag leírások:



### GC1 karton

Külső oldala fehér, mázolt. Színes grafika nyomtatására alkalmas. Belső oldala fehér, mázolatlan. Nyomtatásra alkalmas, de a színek telítettsége eltér a külső oldalra nyomtatott színekétől (minőségi alapanyag, főleg prémium / exkluzív hatás eléréséhez javasoljuk).

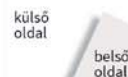

### GC2 karton

Külső oldala fehér, mázolt. Színes grafika nyomtatására alkalmas. Belső oldala krémszínű, mázolatlan. Nyomtatásra alkalmas, de a színek telítettsége eltér a külső oldalra nyomtatott színekétől (A leggyakrabban használt karton típus élelmiszer-, kozmetikai-, gyógyszer és egyéb iparágban).



### GD karton

Külső oldala fehér, mázolt. Színes grafika nyomtatására alkalmas. Belső oldala szürkés, mázolatlan. Nyomtatásra korlátozottan alkalmas (pl.: mosópor, mirelit termékek doboza).



# Snack

An aerial photograph of Paris, France, showing the city's dense urban landscape and the Arc de Triomphe in the foreground. Three paper bags, each with a white top and a red bottom, are floating in the air over the city. The bags are positioned at different heights and locations, creating a sense of movement and depth. The background shows a wide view of the city with many buildings and streets, and a clear sky with a warm, golden light.

churros  
fánk  
sültburgonya



# SNACK TÖLCSÉR SZÓSZTARTÓVAL



## ...mert mártogatni jó

A tölcsér két standard méretben érhető el, de igény szerint egyedi méretekben is legyártjuk. Lapra hajtható konstrukció, a tölcsér belső felületét PET fólia védi az átázás megakadályozására. Különlegessége a saját anyagából kialakított szósztartó.

## Standard formák:



A termékeket raktári alapanyag esetén, a végleges grafikai állomány beérkezését követően (amennyiben nyomott a termék) két héten belül legyártjuk. Az esetleges szállítási idő ezen felül számolandó. Nem raktári alapanyagra történő gyártás esetén előzetes egyeztetés szükséges, mert az alapanyagok beszerzési ideje változó lehet.

### 90X90X252 mm

Hivatkozási szám: 253035

Javasolt alapanyag

-  300 g GD karton
-  220 g-255 g között GC2-es karton
-  230 g-250 g között GC1-es karton

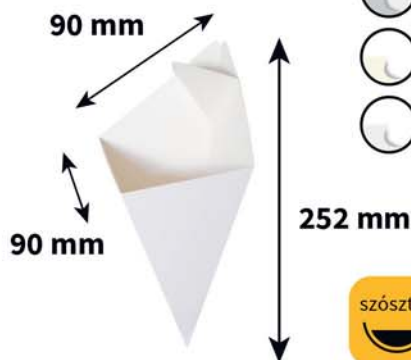

szósztartó űrtartalom  
 10 ml

### 86X86X254 mm

Hivatkozási szám: 253036

Javasolt alapanyag

-  400-450 g között GD karton
-  255 g-280 g között GC2-es karton
-  250 g-300 g között GC1-es karton

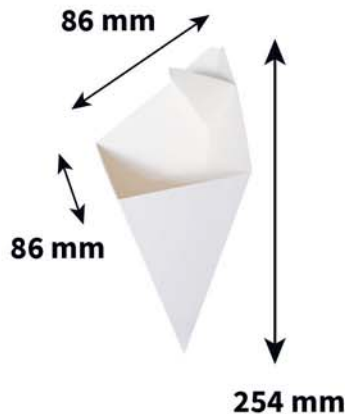

szósztartó űrtartalom  
 20 ml

## Alapanyag leírások:



### GC1 karton

Külső oldala fehér, mázolt. Színes grafika nyomtatására alkalmas. Belső oldala fehér, mázolatlan. Nyomtatásra alkalmas, de a színek telítettsége eltér a külső oldalra nyomtatott színekétől (minőségi alapanyag, főleg prémium / exkluzív hatás eléréséhez javasoljuk).



### GC2 karton

Külső oldala fehér, mázolt. Színes grafika nyomtatására alkalmas. Belső oldala krémszínű, mázolatlan. Nyomtatásra alkalmas, de a színek telítettsége eltér a külső oldalra nyomtatott színekétől (A leggyakrabban használt karton típus étel-, kozmetikai-, gyógyszer és egyéb iparágban).



### GD karton

Külső oldala fehér, mázolt. Színes grafika nyomtatására alkalmas. Belső oldala szürkés, mázolatlan. Nyomtatásra korlátozottan alkalmas (pl.: mosópor, mirelit termékek doboza).



# sült

# burgonya



## ...roppanó hasáburgonya a kézben.

Adagokhoz optimalizált méretű tasakok, ragasztott és ragasztás nélküli kivitelben. Lapra szerelten vagy készre ragasztva és egymásba helyezve szállítható.

A doboz külső részén élelmiszerbarát lakkozás védi a grafikával megnyomtatott felületeket. Elérhető két standard méretben, de egyedi igény szerint más méretekben is rendelhető.



# SÜLTBURGENYÁS TASAK



## Standard formák:





A termékeket raktári alapanyag esetén, a végleges grafikai állomány beérkezését követően (amennyiben nyomott a termék) két héten belül legyártjuk. Az esetleges szállítási idő ezen felül számolandó. Nem raktári alapanyagra történő gyártás esetén előzetes egyeztetés szükséges, mert az alapanyagok beszerzési ideje változó lehet.

**81x24x93 mm**

Hivatkozási szám: 253033

Javasolt alapanyag

 320 g- 350 g között  
GT karton

 220 g-255 g között  
GC2-es karton

 230 g-250 g között  
GC1-es karton

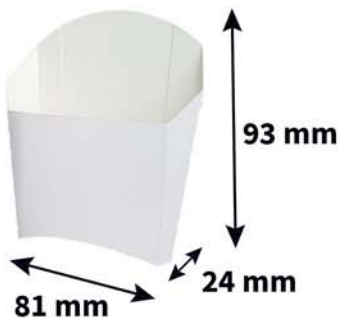



**69x37x80 mm**

Hivatkozási szám: 253034

Javasolt alapanyag

 320 g-400 g között  
GT karton

 235 g-280 g között  
GC2-es karton

 250 g-300 g között  
GC1-es karton

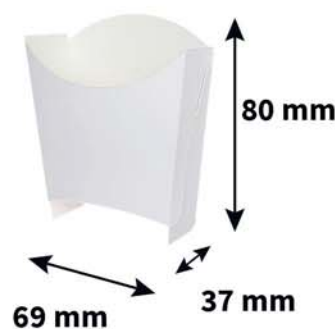

## Alapanyag leírások:



### GC1 karton

Külső oldala fehér, mázolt. Színes grafika nyomtatására alkalmas. Belső oldala fehér, mázolatlan. Nyomatásra alkalmas, de a színek telítettsége eltér a külső oldalra nyomtatott színekétől (minőségi alapanyag, főleg prémium / exkluzív hatás eléréséhez javasoljuk).



### GC2 karton

Külső oldala fehér, mázolt. Színes grafika nyomtatására alkalmas. Belső oldala krémszínű, mázolatlan. Nyomatásra alkalmas, de a színek telítettsége eltér a külső oldalra nyomtatott színekétől (A leggyakrabban használt karton típus étel- és gyógyszer-, kozmetikai-, gyógyszer és egyéb iparágban).



### GT karton

Külső oldala fehér, mázolt. Színes grafika nyomtatására alkalmas. Belső oldala tört fehér, kissé strukturált és mázolatlan. Nyomatásra alkalmas, de a színek telítettsége nem azonos a külső oldalra nyomtatott színekével. (főleg ételipari termékek dobozainak gyártásához használják).



# HULLÁMPAPÍR TÁLCA



...minden finom falat  
egy helyen.

Ideális méretű, erős tartású tálca, mely alkalmas többféle étel és ital egyidejű felszolgálatára az éttermekben helyben fogyasztás esetén. Kis helyigényű, könnyen összeállítható, ragasztás nélküli konstrukció, amit egyféle standard méretben kínálunk, de egyedi igény alapján más méretekben is elkészítjük.



## Standard formák:



A termékeket raktári alapanyag esetén, a végleges grafikai állomány beérkezését követően (amennyiben nyomott a termék) két héten belül legyártjuk. Az esetleges szállítási idő ezen felül számolandó. Nem raktári alapanyagra történő gyártás esetén előzetes egyeztetés szükséges, mert az alapanyagok beszerzési ideje változó lehet.

**259x164x30 mm**

Hivatkozási szám: 253027



## Alapanyag leírások:

### E-Hullám (mikrohullám)

3 rétegű zárt hullámkarton, többféle színben (környezetbarát és 100%-ban újrahasznosítható):



mindkét oldala barna: nem nyomtatható, csak szita eljárással



egyik oldala fehér, másik oldala barna: nem nyomtatható, csak szita eljárással



mindkét oldala fehér: nem nyomtatható, csak szita eljárással



Nyitott hullámkartonra ragasztott, nyomtatott GC vagy GD alapanyag: a belső oldala fehér vagy barna: nem nyomtatható, csak szita eljárással



(Főleg postai csomagolásoknál használják, de nagyon széles a felhasználási területe, például boros dobozoknak is kedvelt alapanyaga.)